

Luton 5000.459 / Bolton 5000.461
01.586.20 / 01.586.21

ranex®

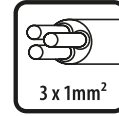

- (GB) Protection class 1: the fitting must be earthed.
- (NL) Beschermklasse 1, het armatuur moet geaard worden.
- (F) Classe de sécurité 1, l'armature doit être mise à la terre.
- (D) Schutzklasse 1, die Armatur muss geerdet werden.
- (N) Beskyttelsesklasse 1: armaturet må jordes.
- (S) Skyddsklass 1, armaturen måste jordas.
- (DK) Beskyttelsesklasse 1, armaturet skal have jordforbindelse.
- (FIN) Suojausluokka 1, valaisin pitää maadoittaa.
- (PL) Klasa zabezpieczenia 1: urządzenie musi być uziemione.
- (RUS) Класс защиты 1: арматура должна быть заземлена.
- (BG) Защита от клас 1: осветителното тяло трябва да е заземено.
- (H) védeleml osztály: a szerelvény földelhető.
- (RO) Clasă 1 de protecție: corpul de iluminat trebuie împământat.
- (SK) Trieda ochrany 1: zariadenie musí byť uzemnené.
- (HR) Klasa zaštite 1: svjetiljka mora biti uzemljena.
- (CZ) Třída ochrany 1: zařízení musí být uzemněno.
- (SLO) Zaščitni razred 1: nosilec senzorja je potrebno ozemljiti.
- (I) Classe di protezione 1, la lampada deve avere la messa a terra.
- (P) Classe 1 de protecção: a ferragem de conexão deve ser ligada à terra.
- (E) Protección de Clase 1: el montaje debe estar conectado a tierra.
- (GR) Προστατευτικό γυαλί 1: η εφαρμογή πρέπει να γειωθεί.
- (TR) Emniyet türü 1: Tertibat topraklanmalıdır.

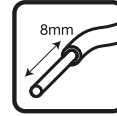
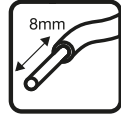

- (GB) Strip the wire to the indicated length.
- (NL) Strip de draad op lengte zoals aangegeven.
- (F) Dégagez le fil sur la longueur, comme indiqué.
- (D) Isolieren Sie den Draht auf der angegebenen Länge ab.
- (N) Fjern isolasjonen fra ledningen i vist lengde.
- (S) Skala ledaren över den angivna längden.
- (DK) Strip ledningen i længden som vist.
- (FIN) Kuori johto kuvassa ilmoitetulta pituudelta.
- (PL) Rozciągnąć przewód do wymaganej długości.
- (RUS) Зачистите провод до требуемой длины.
- (BG) Оголете кабела до посочената дължина.
- (H) Csúszaszolja le a vezetékét a jelzett hosszúságig.
- (RO) Dezizolați firul la lungimea indicată.
- (SK) Skrátte vodič na určenoj dĺžke.
- (HR) Ogulite kabel do tražene duljine.
- (CZ) Zkraťte vodič na určenou délku.
- (SLO) Ogulite izolacijo žice do navedene dolžine.
- (I) Spellare il filo sulla lunghezza indicata.
- (P) Desencape o fio no comprimento indicado.
- (E) Pelar el cable a la longitud indicada.
- (GR) Αποσυναρμολογήστε το καλώδιο στο αναγραφόμενο μήκος.
- (TR) Belirtilen uzunluğa kadar telin kaplamasını soyunuz.



- (GB) Connect using the specified cable.
- (NL) Aansluiten met de voorgeschreven kabel.
- (F) Raccorder avec le câble requis.
- (D) Anschließen mit dem vorgeschriebenen Kabel.
- (N) Tilkobling ved bruk av spesifisert kabel.
- (S) Anslut med den föreskrivna kabeln.
- (DK) Skal tilsluttes med den foreskrevne kabel.
- (FIN) Liitettävä kuvassa ilmoitetulla kaapelilla.
- (PL) Podłączenie należy wykonać za pomocą zalecanego przewodu.
- (RUS) Выполните подключение с использованием указанного кабеля.
- (BG) Свържете като използвате посочения кабел.
- (H) Csupaszolja le a vezetékét a jelzett hosszúságig.
- (RO) Conectăți utilizând cablul specificat.
- (SK) Zapojte pomocou určeného kábla.
- (HR) Za priključak koristite specijalne kablove.
- (CZ) Zapojte pomocí určeného kabelu.
- (SLO) Priključite z uporabo navedenega kabla.
- (I) Collegare con il cavo previsto.
- (P) Efectue a conexão, usando o cabo especificado.
- (E) Conectar mediante el cable especificado.
- (GR) Συνδέστε χρησιμοποιώντας το συγκεκριμένο καλώδιο.
- (TR) Belirtilen özellikteki kabloyu kullanınız.

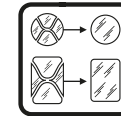

- (GB) Any broken safety glass must be replaced immediately.
- (NL) Veiligheidsglas onmiddellijk vervangen bij breuk.
- (F) Remplacer immédiatement le verre de sécurité en cas de bris.
- (D) Sicherheitsglas bei Bruch unmittelbar ersetzen.
- (N) Knust sikkerhetsglass må erstatte umiddelbart.
- (S) Byt omedelbart ut skyddsglaslet om det går sönder.
- (DK) Sikkerhedsglas skal øjeblikkeligt udskiftes efter brud.
- (FIN) Rikkoutunut suojalasi on vaihdettava heti.
- (PL) Jezeli szkło bezodpryskowe urządzenia zostało rozbite, należy je natychmiast wymienić.
- (RUS) Разбитые стекла безопасности необходимо немедленно заменить.
- (BG) Всяко счупено предпазно стъкло трябва да се смени веднага.
- (H) Minden törött biztonsági üveget azonnal ki kell cserélni.
- (RO) Orice geam de protecție spart trebuie înlocuit imediat.
- (SK) Prasknuté bezpečnostné sklo musí byť okamžite vymenené.
- (HR) Razbijeno zaštitno staklo mora biti odmah zamijenjeno novim.
- (CZ) Prasklé bezpečnostní sklo musí být okamžitě vyměněno.
- (SLO) Razbito zaščitno steklo morate takoj zamenjati.
- (I) Sostituire subito il vetro di sicurezza se è rotto.
- (P) Qualquer vidro de protecção quebrado deve ser substituído imediatamente.
- (E) Cualquier cristal de seguridad roto debe sustituirse inmediatamente.
- (GR) Τυχόν σπασμένο προστατευτικό γυαλί θα πρέπει να αντικαθίσταται άμεσα.
- (TR) Güvenlik camlarından herhangi birisi kırıldığında takdirde mutlak acilen yenilenmelidir.

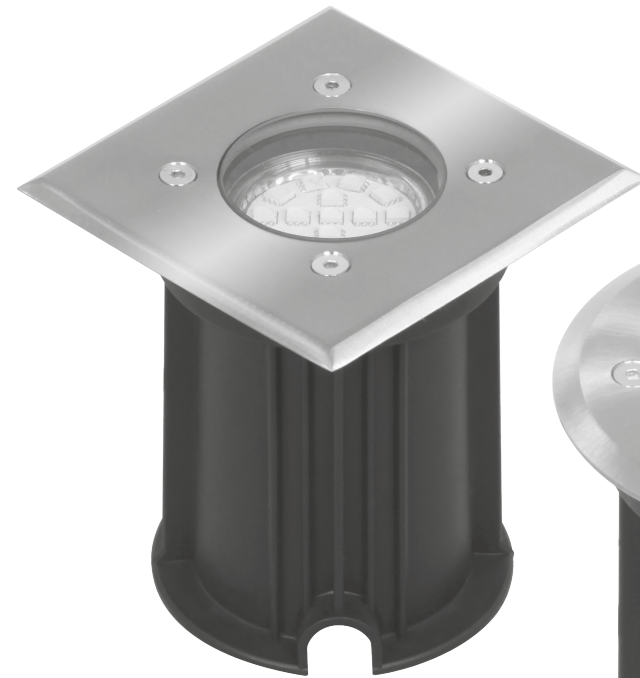

5000.459



5000.461

Use Safety Instructions

smartwares Europe	NL: 088 5940501	Lokaal tarief
	BE: 078 481094(NL)	Lokaal tarief
	BE: 078 481540(FR)	Tarif local
	FR: 0825 560 650	18ct/min
Jules Verneweg 87	DE: +49 (0) 1805 010762	14ct/Min. d.t. Festnetz
5015 BH Tilburg		Mobil max. 42ct/Min
The Netherlands	UK: +44 (0) 345 230 1231	
service.smartwares.eu	ES: +34 938427589	

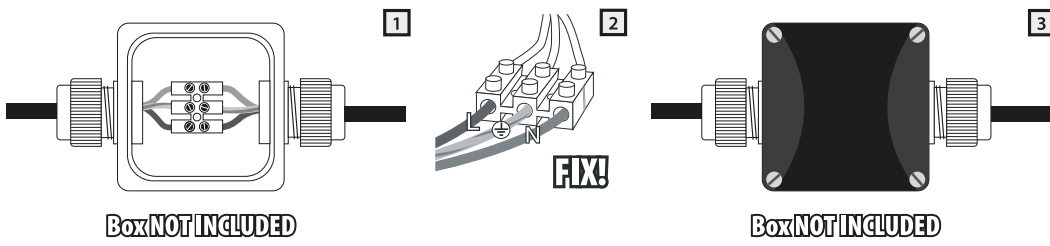

Box NOT INCLUDED

Box NOT INCLUDED

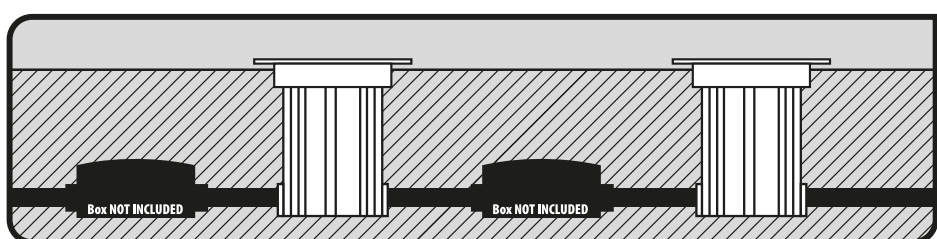
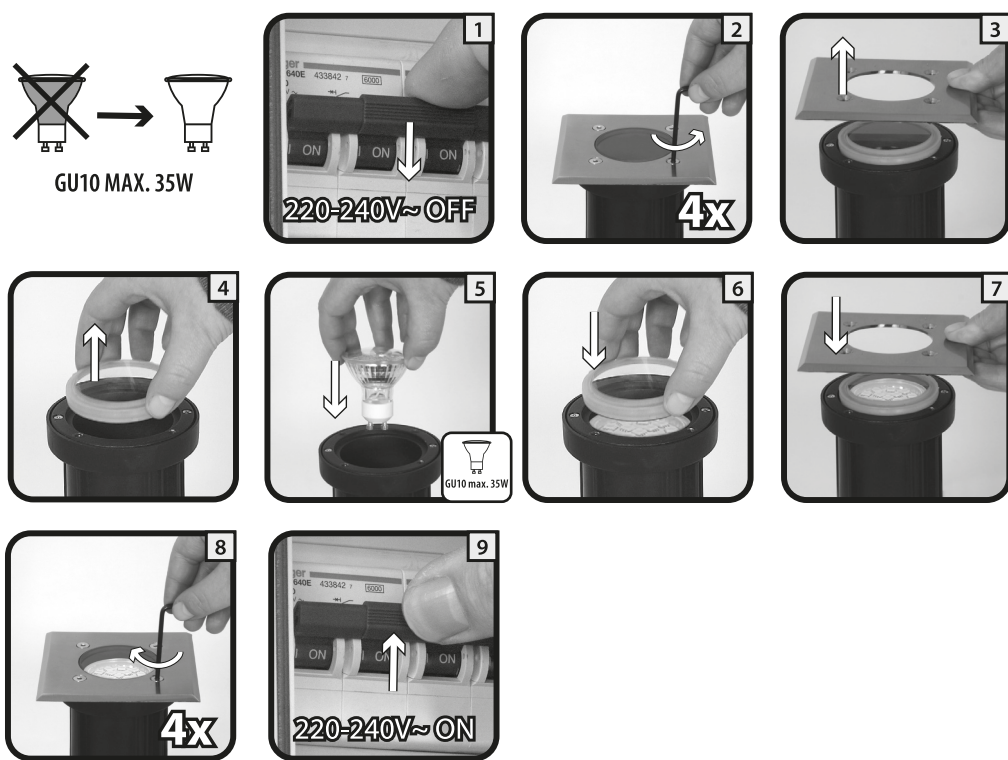

IP67

- (GB) This fixture is dust tight and is protected against water immersion up to 1m for 30mins.
- (NL) Dit armatuur is stofdicht en waterdicht bij onderdompeling tot 1 meter diep en 30 minuten lang.
- (F) Ce dispositif est étanche à la poussière et à l'eau jusqu'à une profondeur d'1 m pendant 30 minutes.
- (D) Diese Vorrichtung ist staubdicht und gegen Eintauchen in Wasser bis zu 1 m für 30 Minuten geschützt.
- (N) Denne fiksuren er støvtett og beskyttet mot nedsenking i vann ned til 1 m i 30 minutter.
- (S) Denna armatur är dammskyddad och vattentät på upp till 1 m djup i 30 min. Denna armatur er støvtett og er beskyttet mod vandindtrængning ved nedsenkning i vand ned til 1 m i 30 min.
- (DK) Valaisin on pölytiivis ja kestävä upotuksen veteen 1 m syvyyteen 30 minuutin ajaksi.
- (FIN) Ta oprava jest pyłoszczelna i odporna na zanurzenie w wodzie do głębokości 1 m na czas 30 minut.
- (PL) Прибор полностью защищен от проникновения пыли и допускает погружение в воду на глубину до 1 метра на 30 минут.
- (RUS) Този уред е защитен от проникване на прах и може да издържа потапяне във вода до 1 метър в продължение на до 30 минути.
- (BG) A lémpatest por ellen védett és max. 30 percig legfeljebb 1 m mélységig vízbe meríthető.
- (H) Această dispozitiv de fixare este etanș la praf și are protecție împotriva scufundării în apă de până la 1 m, pentru 30 minute.
- (RO) Objímka svetidla neprepúšťa prach a chráni pri ponorení do vody po dobu maximálne 30 min. do hĺbky 1 m.
- (SK) Ovo kućište je otporno na prašinu i vodootporno je do dubine od 1 m tijekom maks. 30 min.
- (HR) Toto upevnení je odolné vůči prachu a chrání průsaku vody při ponoření až do hloubky 1 metru po dobu 30 minut.
- (CZ) Izdelek je odporen na prah in je voodoporen ob potopitvi do 1 m za 30 min.
- (SLO) Questo dispositivo è a tenuta di polvere ed è protetto contro l'immersione in acqua fino a 1 m per 30 minuti.
- (I) Este item é à prova de poeira e está protegido contra a imersão na água até 1 m, durante 30 mins.
- (P) Este aplicie es estanco al polvo y está protegido contra inmersión en agua hasta 1 metro durante 30 min.
- (E) Η διάταξη αυτή είναι αδιάπρωστη από τη σκόνη και προστατεύεται από την εμβάπτιση σε νερό βάθος έως 1 μέτρο για 30 λεπτά.
- (GR) Bu parça toz tutmaz ve 30 dakika süreyle 1 metre kadar su geçirmezdir.
- (TR)

