

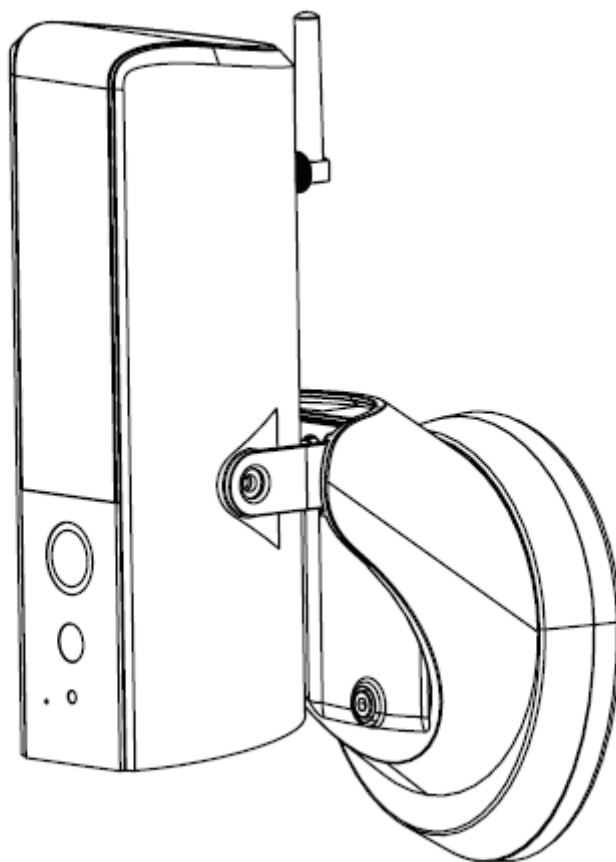

CIP-39901

Návod na montáž a obsluhu



PRED POUŽÍVANÍM TOHTO VÝROBKU SI POZORNE PREČÍTAJTE TENTO NÁVOD NA OBSLUHU
A UCHOVAJTE HO PRE BUDÚCE POUŽITIE.

OBSAH

PREHLAD	2
Prečítajte si než začnete	3
Dosah bezdrôtových zariadení	3
Dôležité bezpečnostné opatrenia.....	3
OBSAH SÚPRAVY	4
TIPY NA BZPEČNOSŤ A INŠTALÁCIU	5
PREHLAD VÝROBKU	6
INŠTALÁCIA ZARIADENIA	7
PRIPOJENIE K SIETI ETHERNET (VOLITELNÉ)	7
NÁVOD NA NASTAVENIE KAMERY	8
STIAHNUTIE A INŠTALÁCIA APLIKÁCIE GUARDIAN	11
Nastavenie aplikácie Guardian.....	11
PREHLAD APLIKÁCIE SMARTWARES VIEW	15
ŽIVÝ NÁHĽAD	19
PREHRÁVANIE VIDEO UDALOSTI	20
ROZŠÍRENÉ NASTAVENIA	23
RIEŠENIE PROBLÉMOV	27
SPRÁVA UKLADACÍCH MÉDIÍ	27

PREHL'AD

Vonkajšia kamera, ktorá je vybavená výkonnými svetelnými indikátormi LED. Svetelný indikátor sa môže zapnúť ručne v aplikácii alebo sa môže zapnúť pri zistenom pohybe. Kameru môžete pomocou aplikácie ovládať odkiaľkoľvek aj na diaľku.

- * Uistite sa, že kamera pracuje s dostatočnou šírkou pásma internetového pripojenia; 1 Mbps je odporúčané (rýchlosť nahrávania/sťahovania).
- * Na dosiahnutie čo najlepšieho výkonu musí byť inteligentné mobilné zariadenie(-ia) pripojené k sieti Wi-Fi alebo mobilnej sieti 4G s cieľom získať maximálnu rýchlosť sťahovania.
- * Keď je prenos internetového pripojenia nedostatočný, aplikácia sa automaticky prepne do reléového režimu:
 - Nastavením na „Lepšie vysielanie“ v časti nastavení systému sa môže zlepšiť výkon APP.
- * Šírka pásma vášho internetového pripojenia je obmedzená. Na dosiahnutie najlepšieho výkonu by ku kamere nemalo byť pripojených viac ako dvaja používatelia.
- * Uistite sa, že je inteligentné mobilné zariadenie(-ia) je vybavené aktuálnou technológiou, odporúčaný je 1,5 GHz dvojjadrový procesor alebo ekvivalentný procesor.
- * Ak je sila signálu vášho Wi-Fi smerovača nízka, existuje niekoľko spôsobov, ako zlepšiť prenos:
 - Ak chcete prijímať lepší signál, zmeňte relatívnu pozíciu smerovača/kamery.
 - Ak chcete vytvoriť spojenie medzi kamerou a smerovačom, na pripojenie kamery použite kábel Ethernet.
 - Použite WI-FI opakovač/rozširovač s cieľom maximalizovať rozsah služby svojho Wi-Fi smerovača.
 - Smerovač zapnite do režimu 11 b/11 g s cieľom zlepšiť rozsah služby smerovača.

Uistite sa, že použitá pamäťová karta je stanovená pre triedu CLASS10.

PREČÍTAJTE SI NEŽ ZAČNETE

Vždy buďte diskretní pri inštalácii CCTV zariadenia najmä vtedy, keď existuje vnímaný postup. Informujte sa na príslušné miestne predpisy týkajúce sa zákonnej inštalácie videonahrávania/stáleho dohľadu. Môže byť potrebný súhlas tretej osoby.

PREVÁDZKOVÝ DOSAH BEZDRÔTOVÝCH ZARIADENÍ

Uistite sa, že príjem signálu pri pohľade z bezdrôtovej kamery/bezdrôtových kamier je najlepší možný príjem medzi kamerou(-ami) a Wi-Fi smerovačom. Ak je to potrebné, zmenšite vzdialenosť medzi kamerou(-ami) a Wi-Fi smerovačom, aby sa zlepšil celkový výkon systému. Bezdrôtová bezpečnostná kamera CCTV funguje na bezpečnej digitálnej frekvencii 2,4 GHz, čo by mohlo výrazne znížiť rušenie od výrobkov, ako napríklad bezdrôtové smerovače, bezdrôtové telefóny a mikrovlnné rúry.







DÔLEŽITÉ BEZPEČNOSTNÉ OPATRENIA

Škody spôsobené nedodržaním tohto návodu na obsluhu znamenajú stratu záruky! Nenesieme žiadnu zodpovednosť za škody spôsobené nesprávnym zaobchádzaním alebo nedodržaním bezpečnostných upozornení! Akékoľvek reklamácie zo záruky budú v takýchto prípadoch považované za neplatné.

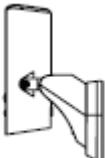
1. Kameru nenechajte spadnúť na zem, neprepichujte ju ani ju nerozmontúvajte; inak nebude platná záruka.
2. Vyhnite sa kontaktu s vodou a vysušte si ruky pred použitím.
3. Nikdy neťahajte za napájacie káble.
4. Kameru nevystavujte vysokým teplotám a nenechávajte ju na priamom slnečnom svetle. Mohlo by dôjsť k poškodeniu kamery alebo k dočasnej poruche.
5. Zariadenia používajte opatrne. Vyhnite sa silnému tlačeniu na telo kamery.
6. V záujme vlastnej bezpečnosti sa vyhnite používaniu kamery počas búrky alebo bleskov alebo kameru vypnite.
7. Pri dlhších dobách medzi jednotlivými použitiami odpojte napájací kábel od zdroja napájania.
8. Používajte iba príslušenstvo a napájacie adaptéry dodávané výrobcom.
9. Na splnenie predpisov týkajúcich sa povinností rodičov uchovávajte zariadenie mimo dosahu malých detí.
10. Skontrolujte, či napájacie káble nie sú stlačené alebo poškodené ostrými hranami, keď sú tieto zariadenia v prevádzke.

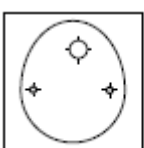

OBSAH SÚPRAVY

WAPP-LSE  x 1	Držiak pre montáž na stenu  x 1
Anténa  x 1	Šesťhranný kľúč  x 1
Balenie skrutiek  x 1	Polohovacia karta  x 1
Resetovací kolík  x 1	Príručka pre rýchly začiatok  x 1

Požadované nástroje: (netvoria súčasť balenia)

- Elektrická vŕtačka
- 5 mm bit na vŕtanie do muriva
- 15 mm bit na vŕtanie do muriva
- Skrutkovač Philips č. 2
- Vodováha (odporúčaný nástroj)

Na dosiahnutie najlepšieho výkonu systému:

iOS: iPhone6/iPad2/Mini iPad s operačným systémom iOS 10.0 alebo vyššia verzia.

Android: 1,5 G dvojjadrový procesor s 1G RAM alebo viac.

Úložisko: Pamäťová karta triedy 10.

Šírka pásma: Navrhovaná rýchlosť nahrávania/sťahovania 1 Mbps alebo vyššia.

TIPY NA BZPEČNOSŤ A INŠTALÁCIU

Pri inštalácii kamery(-ier) CCTV vždy dodržiavajte odporúčania výrobcu, ak používate elektrické nástroje, stúpadlá, rebríky a podobné zariadenia, a pri vŕtaní otvorov noste vhodné ochranné vybavenie (napríklad bezpečnostné rukavice). Pred vŕtaním otvorov cez steny skontrolujte, či sa v mieste nenachádzajú skryté elektrické káble alebo vodovodné potrubia. Odporúča sa použiť detektor káblov/potrubí.

Vyhňte sa vystaveniu kamery extrémnym poveternostným podmienkam (napríklad pod odkvapom, ktorý je náchylný k unikaniu vody). Pri inštalovaní kamier pre toto zariadenie použite inštaláčnu rúrku na vedenie videokáblov a napájacích káblov, aby neboli zvonka odkryté a aby sa zabránilo alebo aby sa znížila možnosť nedovoleného manipulovania s nimi. Po vyvŕtaní akejkoľvek diery cez vonkajšiu stenu nezabudnite kábel v tejto diere utesniť tmelom, aby sa zabránilo prievanu.

Na zabránenie nebezpečenstvu požiaru alebo úrazu elektrickým prúdom sa skrinku nepokúšajte otvoriť, pokiaľ je zariadenie vystavené dažďu, vode alebo vlhkým podmienkam. Skrinka neobsahuje žiadne používateľom opraviteľné diely. Vykonávanie servisu zverte kvalifikovanému servisnému personálu. Kameru(-y) nesmiete namieriť priamo na slnko ani žiadne kríky, konáre stromov alebo pohyblivé predmety, čo by mohlo spustiť zbytočné nahrávanie kamerou.

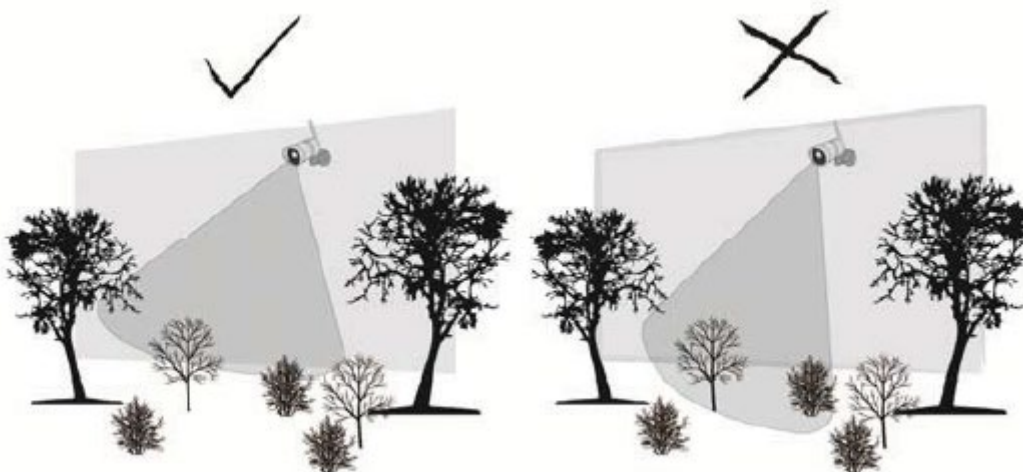

PREHLAD PODUKTU

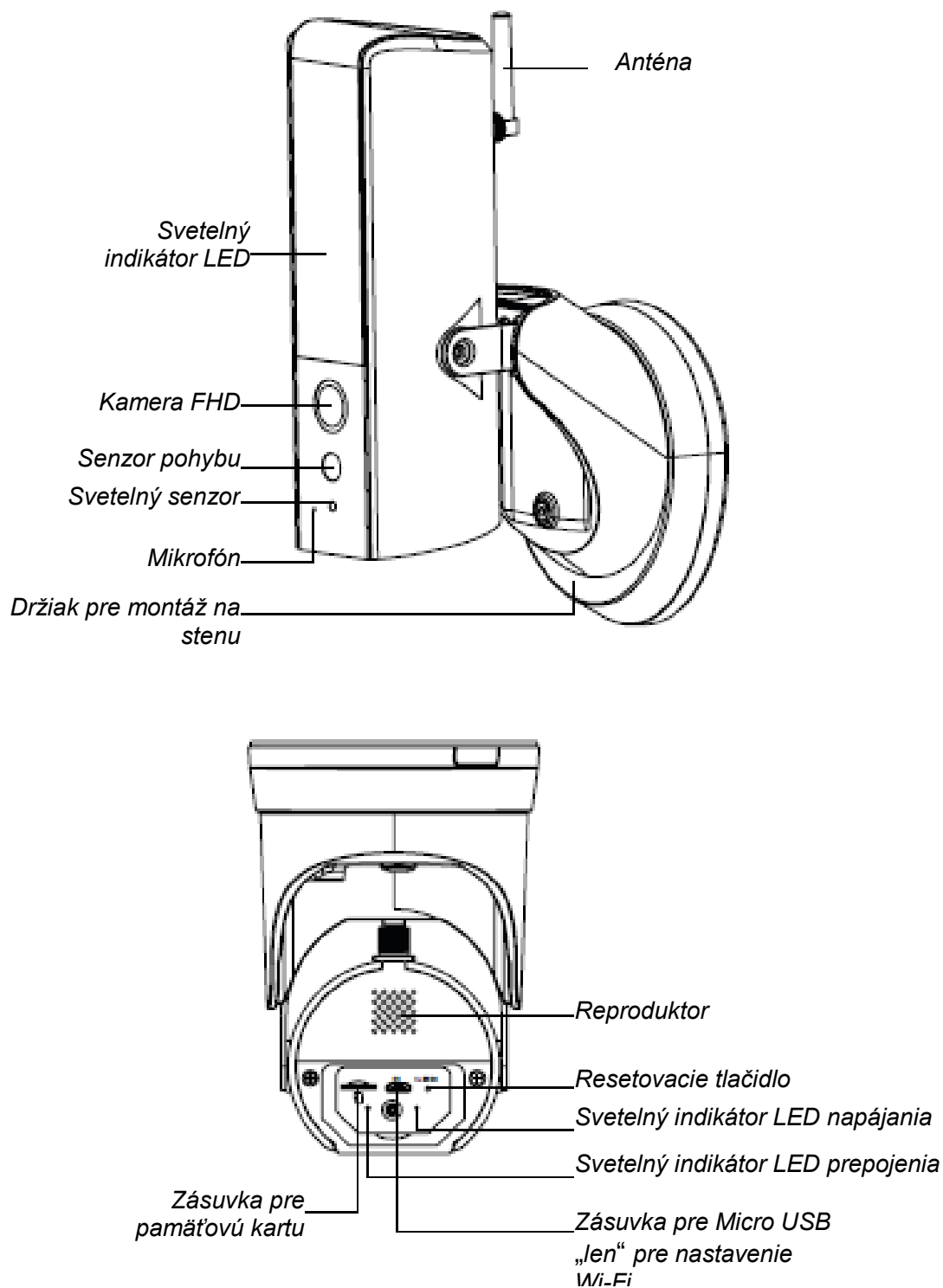

Poznámka:

Resetovacie tlačidlo stlačte na 5 sekúnd, kým nezačne blikať svetelný indikátor LED. Systém sa obnoví na pôvodné nastavenie od výrobcu a kameru môžete znova nastaviť.

INŠTALÁCIA ZARIADENIA

Na dosiahnutie optimálneho výkonu nainštalujte kamera s citlivosťou na svetlo vo výške medzi 2,5 a 4 metre. Pred pokračovaním v inštalácii prerušte napájanie vybratím poistky alebo vypnutím ističa.

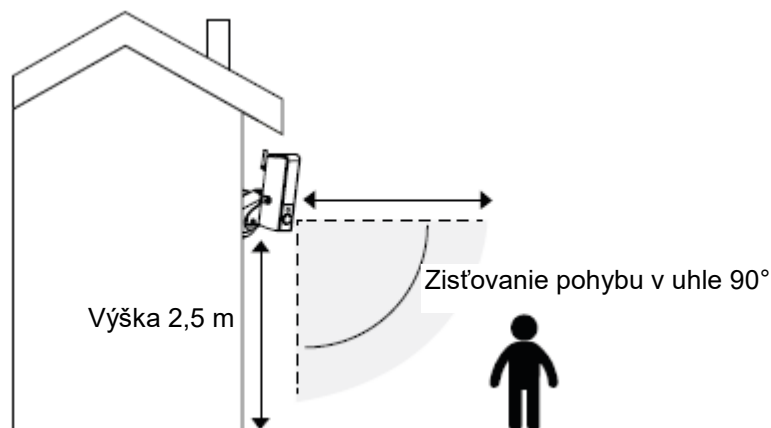

PRIPOJENIE K SIETI ETHERNET (VOLITEĽNÉ)

Pri pripájaní kábla Ethernet postupujte podľa obrázka nižšie, ak nepoužívate pripojenie k sieti Wi-Fi.

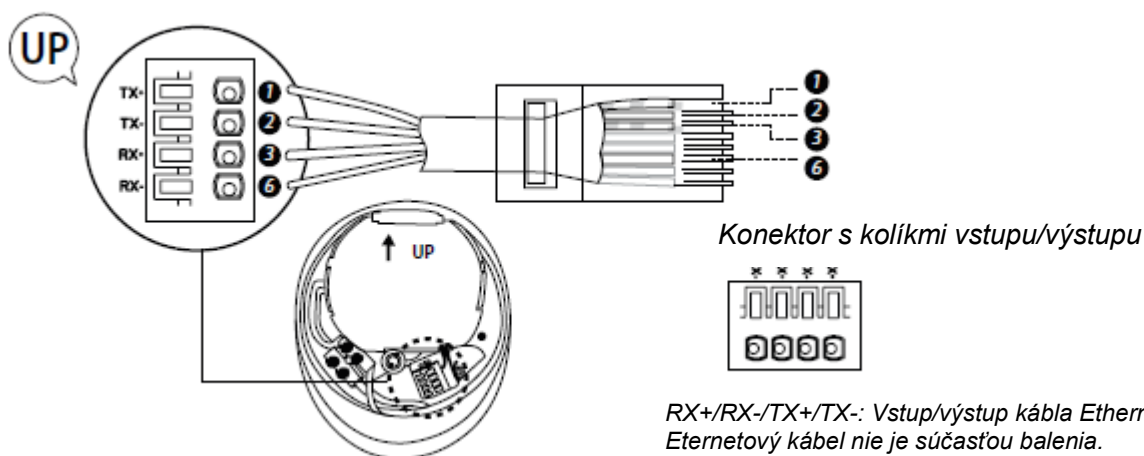

RX+/RX-/TX+/TX-: Vstup/výstup kábla Ethernet
Ethernetový kábel nie je súčasťou balenia.*

NÁVOD NA NASTAVENIE KAMERY

(1) Pred týmto krokom musí byť napájanie odpojené vypnutím ističa.

vypnúť

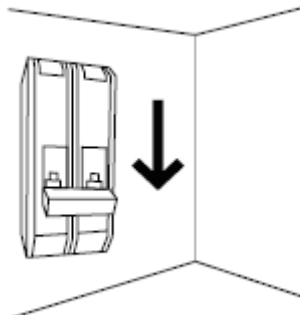

(2) A) Do gumenej podložky urobte malú dierku, cez ktorú prevlečte napájací kábel do základne rozvážacej skrinky.
B) Vodiče prevlečte do prednej časti základne a pevne ich naskrutkujte do svorkovnic. Svorkovnice správne vložte späť do základne, aby boli chránené proti vode.

2

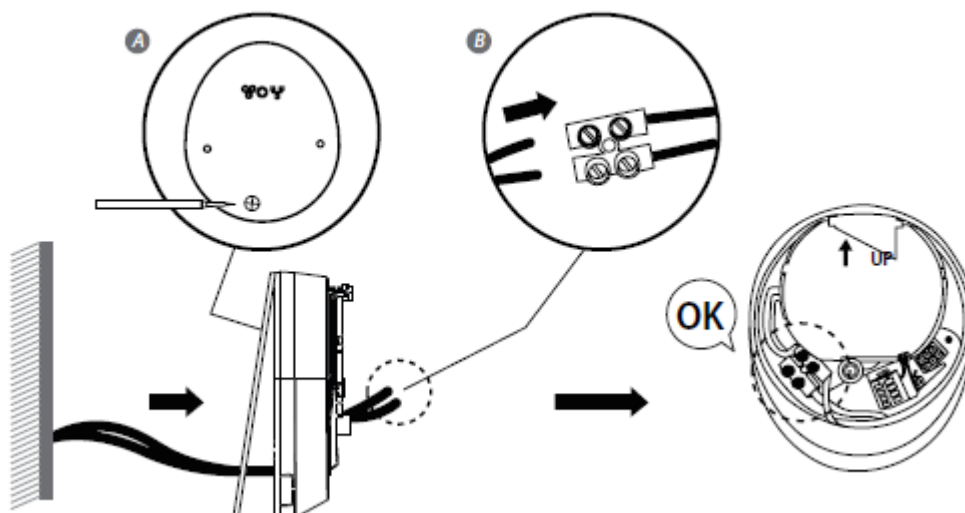

- (3) Rozvádzačiu skrinku upevnite na stenu. Uistite sa, že značka HORE je na vrchu.
- (4) Napájací kábel zapojte do rozvádzacej skrinky.
- (5) Zariadenie umiestnite na rozvádzačiu skrinku.
- (6) Skrutku utiahnite pomocou skrutkovača Philipps.

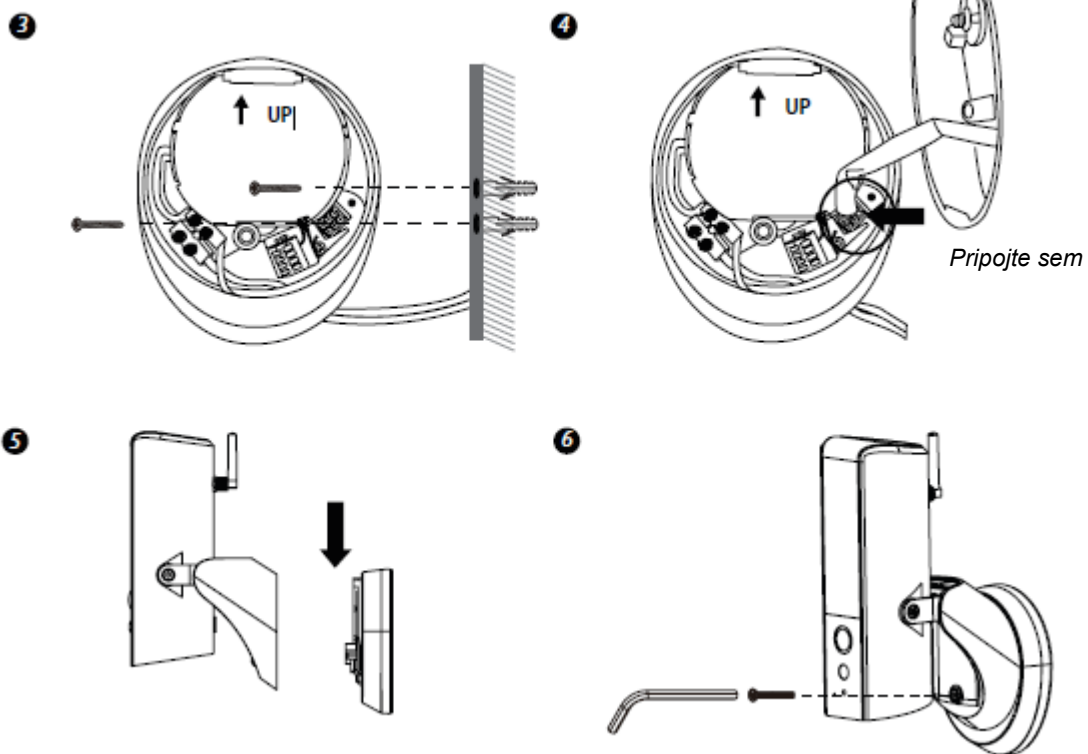

- (7) Uhol sklonu kamery nastavte pomocou nastavovacích skrutiek na oboch stranách.
- (8) Skrutku na zadnej strane uvoľnite pomocou šesťhranného kľúča na nastavenie uhla panvy. Po skončení ju pevne utiahnite.
- (9) Po skončení zapnite napájanie zapnutím ističa a kamera s citlivosťou na svetlo sa zapne. Počkajte 1 minútu, kým sa kamera pripojí k internetu.
- (10) Pri prvom zapnutí bude kvôli nastavovaniu svetelný indikátor LED svietiť pri plnom jase. Po skončení nastavenia kamery môžete jas nastaviť na uprednostňovanú úroveň.
- (11) Kameru s citlivosťou na svetlo sa odporúča namontovať na rovný povrch, aby mala lepšiu vodotesnú ochranu.

7



8

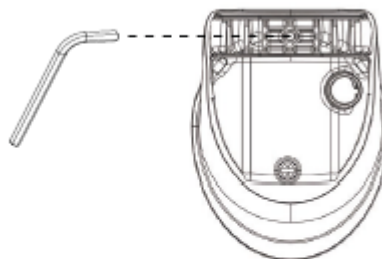

9

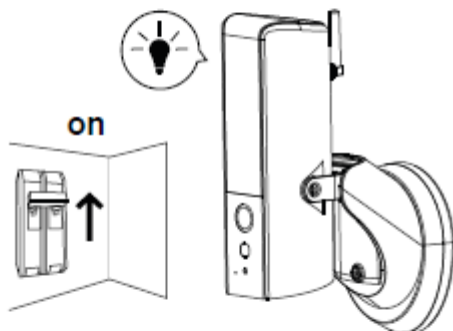

10



11

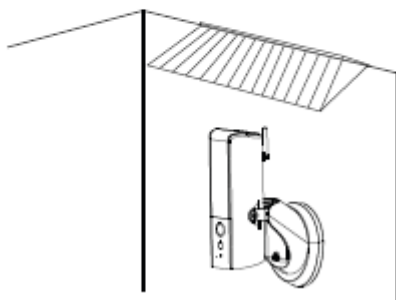

NASTAVENIE APLIKÁCIE GUARDIAN

1. Zapnutie aplikácie Guardian
2. Smartfón pripojte k signálu Wi-Fi (SSID) kamery. Vždy začína s nápisom HD- **** a zodpovedá číslu kódu QR v aplikácii Guardian. Predvolené heslo je 12345678

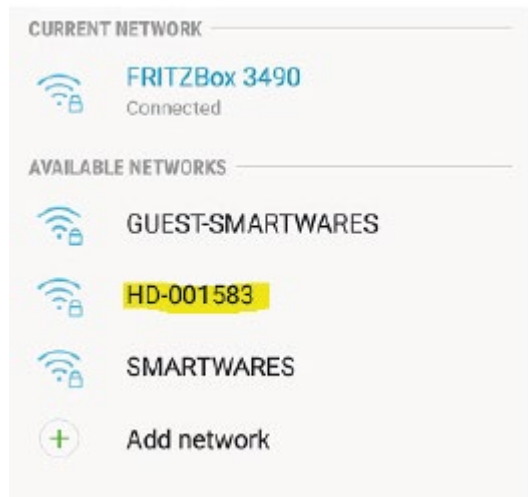

3. Otvorte aplikáciu Smartwares view a na spodku stlačte tlačidlo +.



4. Musíte vyplniť 3 polia:

- A: System name Ku kamere priradíte ľubovoľný názov, ktorý si želáte
- B: DID Stlačením tlačidla Hľadať zobrazíte DID. Ďalšia možnosť je nasnímať kód QR v aplikácii Guardian alebo ho napísať ručne.
- C: Heslo Predvolené heslo je 123456

Po zadaní všetkých údajov stlačte tlačidlo Save.

5. Teraz môžete ťuknutím na spodnú ikonu otvoriť živý náhľad kamery.

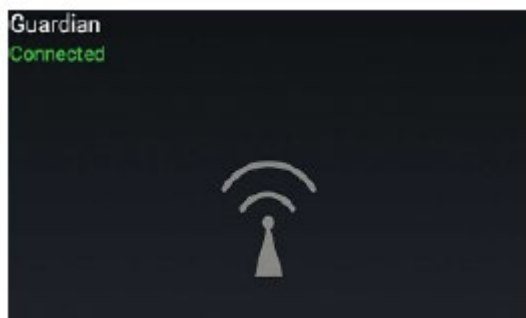

Teraz ste priamo nútení zmeniť predvolené heslo na svoje vlastné heslo:

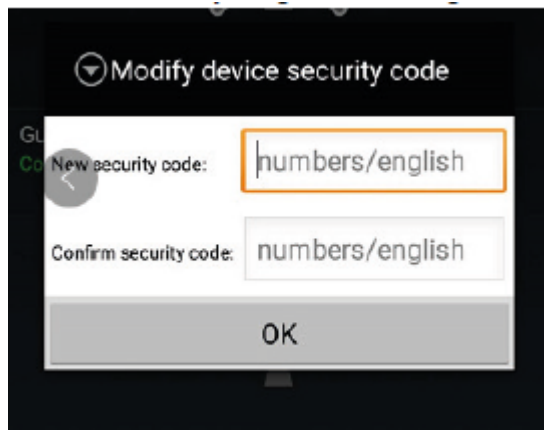

6. Ak chcete Guardian pripojiť k vašej sieti Wi-Fi, dvakrát ťuknite na ikonu „ozubeného kolieska“

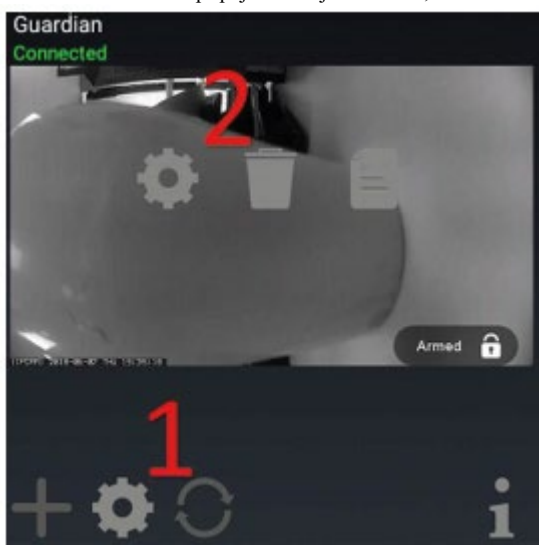

Na tejto obrazovke ťuknite na možnosť „Advanced“:

System Name: Guardian

DID: CGXX-001583-WGCCB

Security Code:

Enable Email Alert

Search Cancel Save

Advanced

7. Rozšírené nastavenia sú chránené heslom správcu. Zadať predvolené Admin password, ktoré je: 123456

System Name: Guardian

DIC

Verify admin password

Admin Password:

Cancel OK

Teraz ste priamo nútení zmeniť predvolené heslo správcu na svoje vlastné heslo správcu:

Enable Email Alert

Modify admin password

New password: numbers/english

Confirm password: numbers/english

Cancel OK

8. Po získaní prístupu k rozšíreným nastaveniam prejdite do nastavenia Wi-Fi a stlačte Manage WiFi network:

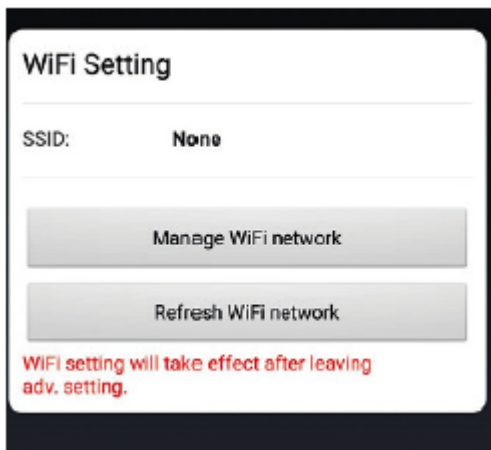

9. Zvoľte názov siete Wi-Fi (SSID), ku ktorej sa chcete pripojiť, a zadajte heslo.

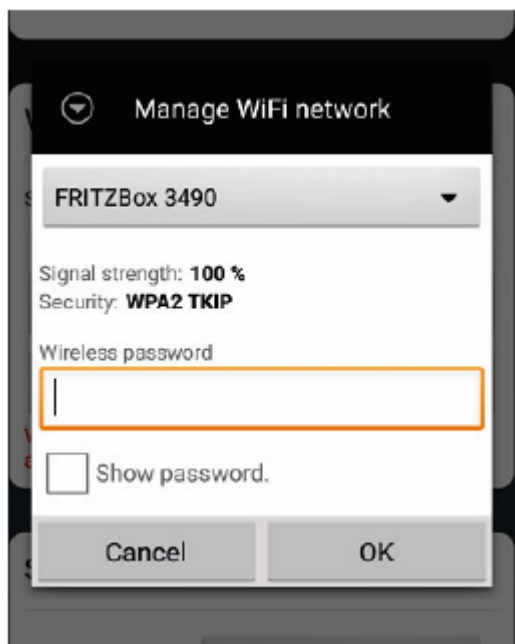

10. Aplikácia Guardian sa reštartuje a približne za 1 minútu sa reštartuje kamera. Nastavenie je teraz dokončené.

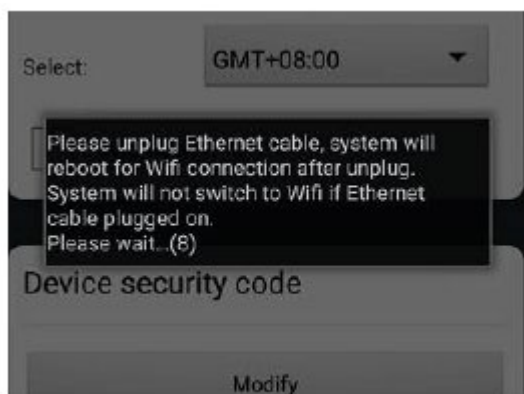

Prehľad aplikácie Smartwares View

Poznámka: Snímky obrazovky sa v tejto príručke môžu mierne líšiť od aplikácie, ktorú používate. Spôsobujú to rôzne verzie aplikácie pre operačné systémy iOS a Android a pravidelné aktualizovanie aplikácie.

Domovská obrazovka

Domovská obrazovka ponúka prehľad kamery Smartwares a ďalších kompatibilných výrobkov Smartwares, ktoré môžete mať nainštalované. Na tejto obrazovke môžete získať prístup k rôznym funkciám:

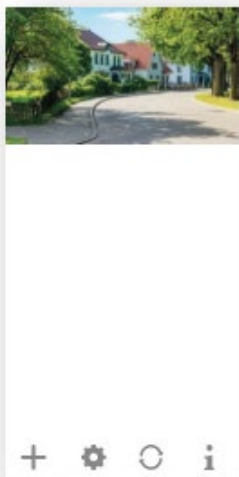

- Zoznam všetkých registrovaných kamier. Posúvaním hore a dolu v tomto zozname môžete rýchle získať prístup k zvolenej kamere aj vtedy, keď je registrovaných viac kamier.
- Ak chcete vstúpiť do živého náhľadu vašej kamery, ťuknite na snímku obrazovky.
- Stav pripojenia (pripojená alebo odpojená) je uvedený pri každej kamere v zozname.



Pridajte kameru (alebo iný kompatibilný výrobok Smartwares).

Nastavenia: Zobrazíť informácie o kamere, získať prístup k rozšíreným nastaveniam, odstrániť kameru z aplikácie a zobrazíť záznamy zo zoznamu udalostí.



Obnoviť: Obnovíť pripojenia všetkých kamier v zozname.

Informácie: Získať prístup k informáciám o kamere/verzii aplikácie firmvéru, spravovať niektoré nastavenia a nastaviť zámok PIN pre aplikáciu.

Pridanie kamery

Ťuknutím na  pridajte kameru alebo iný kompatibilný výrobok Smartwares.

Pokročilé nastavenia

Ťuknite na . Zobrazia sa ikony pre dodatočný výber nastavenia. Teraz ťuknite na , ak chcete získať prístup k rozšíreným nastaveniam. Kliknite znovu pre  ukončenie.

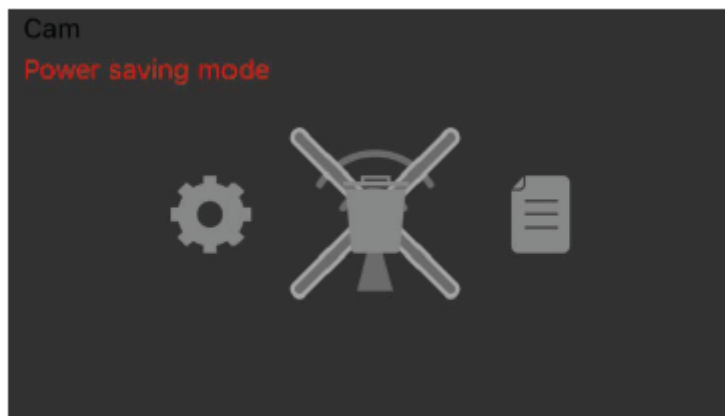

Nastavenia zariadenia: Zmeniť názov zariadenia, vynulovať nastavenia Wi-Fi a získať prístup k obrazovke rozšírených nastavení.



Odstránenie zariadenia: Odstrániť zariadenie z aplikácie.



Zoznam udalostí: Zobrazíť a prehrať zoznam udalostí z vybranej kamery

Nastavenie zámku PIN

Ak sa rozhodnete povoliť funkciu zámku PIN, pri každom spustení aplikácie budete musieť zadať kód PIN.

1. Zvoľte možnosť „Enable lock when starting“ a zadajte svoj PIN kód.
2. Potvrďte zadaný PIN kód.

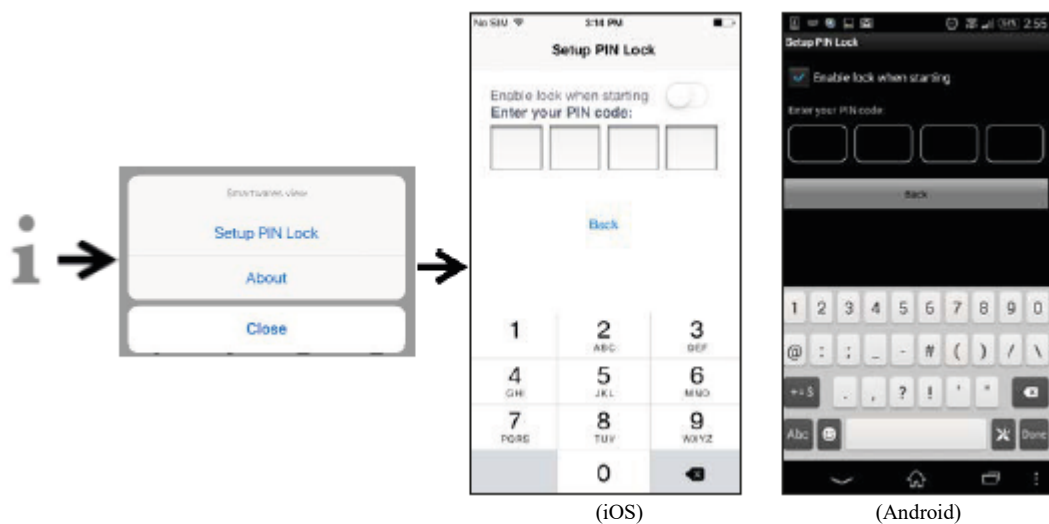

Poznámka:

Ak ste zabudli PIN kód, aplikáciu odstráňte a znova ju nainštalujte.

Oznámenia

Pre iOS

Ak chcete oznamy povoliť/zakázať, postupujte podľa nižšie uvedených krokov:

1. Na domovskej obrazovke otvorte položku Nastavenia.
2. Ťuknite na „Notifications“.
3. Prejdite dole, aby ste našli aplikáciu Smartwares a ťuknite na ňu.
4. Upravte nastavenie oznámenia ako napríklad On/Off, Sounds, banners, atď.

Poznámka:

Prejavenie zmien v iOS trvá nejaký čas.

Pre Android

Ak chcete oznamy povoliť/zakázať, postupujte podľa nižšie uvedených krokov:

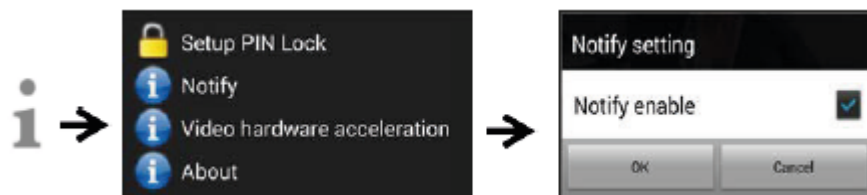

Poznámka:

Rušenie internetového pripojenia a bezdrôtovej siete môže ovplyvniť výkon služby Push Notification.

Zrýchlenie grafického hardvéru

Pre vyššie hodnoty zapnite zrýchlenie grafického hardvéru. Ak sa vyskytujú problémy s grafikou, vypnite ho.

Informácie o aplikácii/verzii API

Ak chcete skontrolovať verziu aplikácie, ťuknite na „about“.

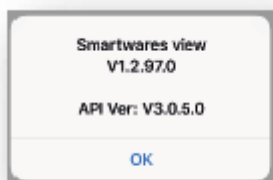



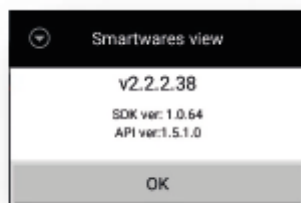



(iOS)

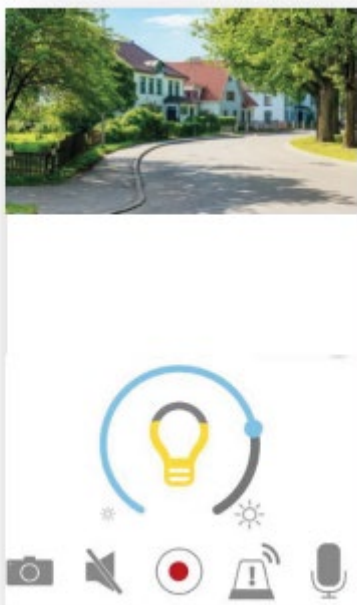

(Android)

Stránka so živým náhľadom



	Tlačidlo so žiarovkou	Ťuknutím na toto tlačidlo môžete prepínať medzi: ZAP/VYP/AUTO Automatický režim: Toto svetlo sa zapne po zistení pohybu a len vtedy, keď je tma. Po zistení pohybu bude toto svetlo svietiť 1 minútu.
	Momentka	Ťuknutím na toto tlačidlo odfoťte momentku. Momentky sa ukladajú do vášho mobilného zariadenia.
	Stlmiť	Ťuknite raz, aby ste stlmili zvuk prichádzajúci z kamery. Ťuknite znovu pre pokračovanie.
	Záznam	Ťuknutím na toto tlačidlo spustíte nahrávanie. Nahraté súbory sú uložené na kartu MicroSD v kamere.
	Mikrofón zapnúť/vypnúť	Ťuknite raz, aby ste mikrofón zapli a opätovným ťuknutím ho stlmíte.
	Funkcia alarmu	Sirénu môžete v aplikácii Guardian ručne zapnúť alebo vypnúť.

Prehrávanie videa udalostí

Nahraté video je automaticky uložené na pamäťovú kartu. Môžete vstúpiť do súborov na prehratie.

Ťuknite na  na hlavnej stránke.

Ťuknite na  a zobrazí sa filter dátumu a času. Môžete stanoviť dobu na zobrazenie všetkých dostupných nahratých súborov na prehratie.

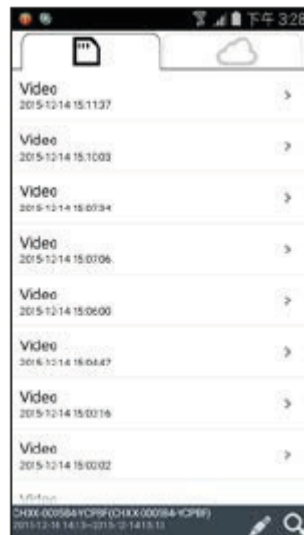

Všetky dostupné udalosti budú uložené na karte MicroSD. Počet dostupných udalostí bude závisieť od úložnej kapacity pamäťovej karty.

Kamera začne po dosiahnutí maximálnej úložnej kapacity prepisovať najstaršie udalosti ich odstránením. Ak je to potrebné, súbory si pravidelne zálohujte.

Súbor na prehratie vyberte zo sekcie udalostí. Pri prehrávaní môžete ťuknúť na tlačidlo pause, ak chcete prehrávanie pozastaviť alebo obnoviť. Stav miestnej siete môže spôsobiť nesprávne prehrávanie videa, čo vedie k zobrazeniu čiernej obrazovky. Ak k tomu dôjde, ukončíte režim prehrávania a skúste znova po zlepšení stavu pripojenia k internetu. Pre lepší výkon prehrávania dôrazne odporúčame použiť spoľahlivé pripojenie k sieti Wi-Fi.



Rozloženie aplikácie sa môže líšiť v závislosti od veľkosti obrazovky vášho inteligentného zariadenia. Viac podrobností si pozrite v poznámkach k vydaniu v App Store/Google Play.

Stiahnutie

Ak si chcete v mobilnom zariadení ponechať súbor konkrétnej udalosti, ťuknite na súbor s udalosťami a podržte ho stlačený, kým sa nezobrazí vysúvacia lišta priebehu zobrazujúca postup sťahovania.

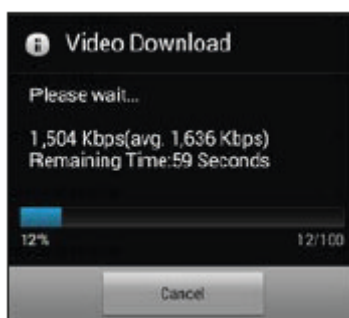

Poznámka:

Keď používateľ sťahuje súbor s udalosťami, pre ďalších používateľov nebude k dispozícii funkcia nahrávania a živého náhľadu kamery.

Odstrániť

Vyberte súbor(-y) a ťuknite na ikonu Odstrániť. Naraz môžete vymazať viac súborov.

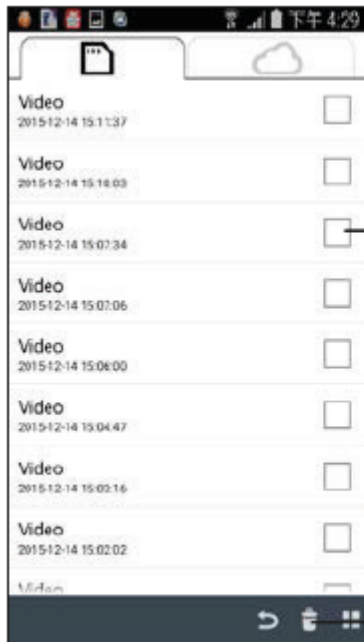

Kontrola videoklipu

Potom ťuknite na ikonu odpadového koša.

Rozšírené nastavenia

Táto kapitola poskytuje správcovi objasnenie rozšírených nastavení. Správca je vlastníkom hesla správcu a má úplnú kontrolu nad kamerou. Správca môže vstupovať do funkcií a nastavení, ale bežní používatelia môžu len prijímať snímky sledovania živého náhľadu, nahrávať videozáznamy a nemôžu spravovať nastavenia kamery. Nastavenia sa môžu meniť podľa verzie (firmvéru) aplikácie Guardian

Heslo správcu	Na úpravu rozšírených nastavení je požadovaný bezpečnostný kód
Bezpečnostný kód zariadenia	Nastavenie/zmena hesla pre diaľkový prístup
Hlasitosť sirény	Zvoliť hlasitosť pre vnútornú sirénu
Doba zapnutia sirény	Zvoliť dobu zapnutia sirény pri ručnom zapnutí
Nastavenie času	Aktualizujte čas zariadenia
Aktualizácia firmvéru	Keď je k dispozícii nová verzia firmvéru, pri vstupe do rozšírených nastavení dostanete automaticky oznam
Wi-Fi	Nastavenie pripojenia k sieti Wi-Fi aplikácie Guardian
Povoliť oznámenie	Zapnúť/vypnúť službu Push Notifications pre zariadenie
Formátovanie karty SD	Môžete naformátovať svoju kartu SD (dávajte pozor, pretože dôjde k vymazaniu všetkých údajov na karte SD)
Prepísanie karty SD	Zapnúť/vypnúť funkciu prepísania úložiska údajov pre zariadenie
Kvalita obrazu	Vybrať: Ak uprednostňujete obrázky v najlepšej kvalite, zvolte HD obrazu, ak je nedostatočná rýchlosť internetu, môžete zvoliť možnosť „lepšie vysielanie“
Jas obrazu	Nastavenie úrovne jasů
Orientácia obrazovky	Zvoľte Normálna (predvolená) - Preklopiť - Zrkadlo - Zrkadlo a preklopiť
Názov kamery	Zmena názvu kamery
Režim osvetlenia	Ak vyberiete možnosť „spustiť“, svetlo bude svietiť v tme a pri zistenom pohybe. Ak vyberiete možnosť „ručne naplánovať“, svetlo bude svietiť počas vášho naplánovaného programu
Režim prostredia	Zvoľte medzi 50 alebo 60 Hz

Heslo správcu

Heslo správcu je špecifický bezpečnostný kód pre správcu, ktorý mu umožňuje upravovať rozšírené nastavenia. Predvolené heslo správcu je 123456.

Táto funkcia umožňuje zmeniť predvolené heslo správcu na vaše osobné heslo správcu. Na ochranu konfigurácie systému budete musieť pri zmene rozšírených nastavení zadať heslo správcu. Dôrazne vám odporúčame pravidelne meniť heslo správcu.

Poznámka: Ak zabudnete heslo správcu, stlačte a na 5 sekúnd podržte stlačené resetovacie tlačidlo na spodku zariadenia, aby sa zariadenie obnovilo na pôvodné nastavenie od výrobcu a jeho nakonfigurovanie od začiatku.

Bezpečnostný kód zariadenia

Tento odsek umožňuje nastaviť bezpečnostný kód a obmedziť počet osôb, ktoré môžu zo vzdialeného miesta vstupovať do tohto zariadenia.

Predvolený bezpečnostný kód je 123456. Ak chcete upraviť bezpečnostný kód, postupujte podľa pokynov v aplikácii. Z bezpečnostných dôvodov je potrebné silné heslo s 8 znakmi alebo viac. Heslo musí tiež obsahovať aspoň jedno veľké písmeno, jedno malé písmeno a aspoň jedno číslo.

Poznámka: Ak zabudnete bezpečnostný kód zariadenia, stlačte a na 5 sekúnd podržte stlačené resetovacie tlačidlo, aby sa systém obnovil na pôvodné nastavenie od výrobcu. Zariadenie budete musieť znova nakonfigurovať od začiatku.

Nastavenie času

Táto funkcia umožňuje zosynchronizovať čas nastavený v kamere s časom nastaveným vo vašom mobilnom zariadení.

Nastavenie Wi-Fi (len operačný systém Android)

Upravte nastavenia Wi-Fi.

Aktualizácia firmvéru

Táto funkcia umožňuje spustiť bezdrôtovú aktualizáciu firmvéru vášho zariadenia.

Poznámka: Pred aktualizovaním firmvéru musíte do zariadenia vložiť pamäťovú kartu s dostatočne voľným úložným priestorom.

Povoliť oznámenie

Ak tu povolíte oznámenia, všetci používatelia nebudú môcť prijímať služby Push Notifications v ich mobilnom zariadení, aj keď majú povolenú službu Push Notifications.

Prepísanie karty SD

Táto funkcia umožní prepísať staré súbory, keď je karta MicroSD plná. Systém po zapnutí tejto funkcie spustí prepísanie najstarších súborov, keď je nedostatočná dostupná úložná kapacita pamätevej karty. Umožňuje uložiť najnovšie videonahrávky, aby vám nechýbali žiadne zobrazené zábery.

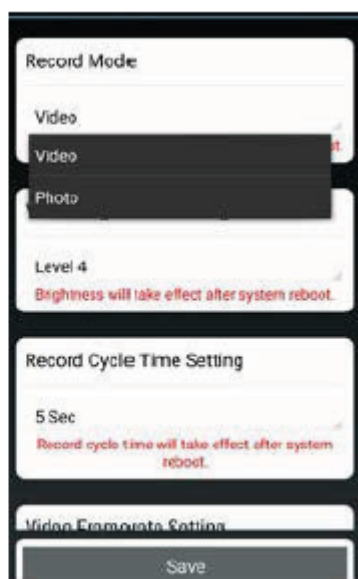
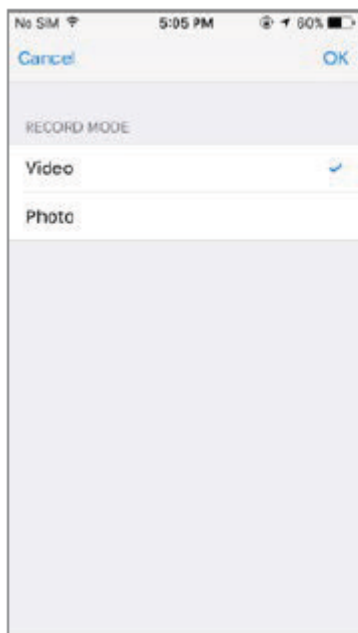

Režim nahrávania

Zvoľte, či zariadenie bude pri zistenom pohybe robiť momentky alebo nahrávať video.

Počet snímok za sekundu

Tento odsek umožňuje nastaviť počet snímok za sekundu nahratého videa. Vyšší počet snímok za sekundu bude mať za následok väčší súbor, ale zabezpečí plynulejšiu kvalitu prehrávania.



iOS

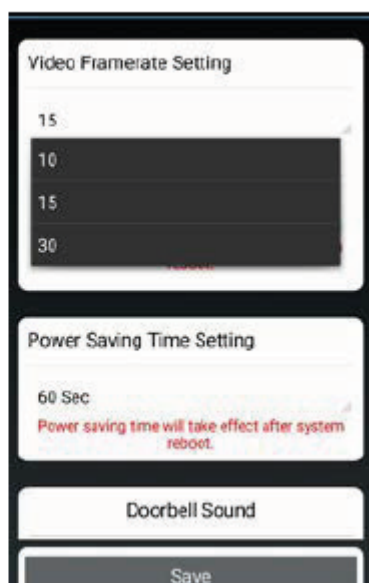

Android

Video resolution

Tento odsek umožňuje zmeniť rozlíšenie nahratého videa. Môžete si vybrať z dvoch možností, VGA (640*480) alebo HD (1280*720). Ak chcete získať lepšiu kvalitu, musíte vybrať HD videa. Bude to však potrebovať väčší úložný priestor, čo má za následok dlhšiu dobu sťahovania a vyššiu spotrebu energie.

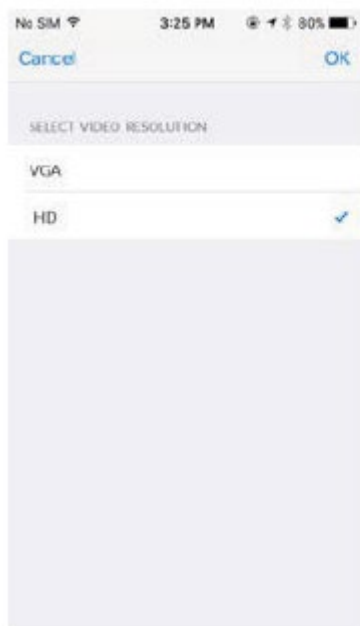

iOS



Android

Video Brightness

Toto nastavenie umožňuje nastaviť úroveň jasnosti nahratého videa na dosiahnutie lepších výsledkov, kde úroveň 1 je najtmavšie a úroveň 7 je jasné.



iOS

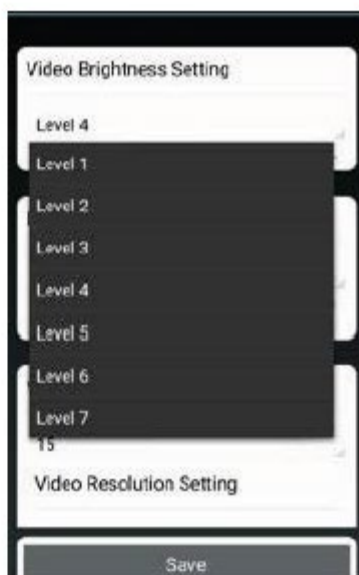

Android

Riešenie problémov

Ak	RIEŠENIE
kameru nemôžete pripojiť k sieti Wi-Fi...	<ul style="list-style-type: none">• Zariadenie umiestnite bližšie k smerovaču Wi-Fi.• Toto zariadenie podporuje len frekvenciu 2,4 GHz, a NEPODPORUJE sieť s frekvenciou 5 GHz. Uistite sa, že frekvencia siete Wi-Fi je 2,4 G.• Ak používate Android 8 (Oreo), mobilné zariadenie vypnite pred nastavovaním, a znova zo zapnite po nastavení.

Správa ukladacích médií

Úložná kapacita karty MicroSD (trieda 10)	Maximálne rozlíšenie videa	Čas nahrávania
8 GB	720 p pri 30 snímok za sekundu	10 hodín/max. 3 000 udalostí
16 GB	720 p pri 30 snímok za sekundu	20 hodín/max. 3 000 udalostí
32 GB	720 p pri 30 snímok za sekundu	40 hodín/max. 3 000 udalostí